

オプション

スタンド式シュート

HFS-118
角度・高さ調節ができ、フレコンメイトへの投入に便利です。

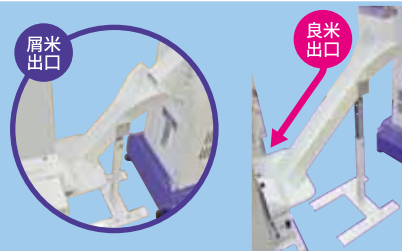
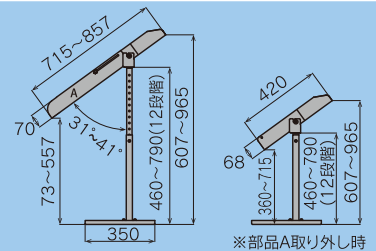

良米出口シュート

RLS-021B
ダクトホース
FNR-014
バックメイトの良米出口にねじ止めで使用します。

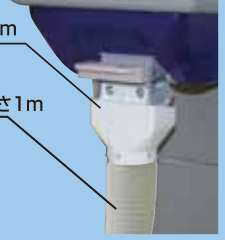

投入シュート

FF3-001A
バックメイトの良米出口に引掛けて使用します。

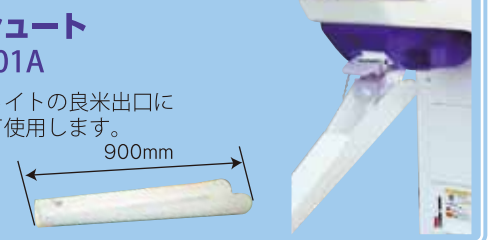

跳出し防止カバー

HFS-119
ホッパーからの玄米の飛散を防止します。



はかりキャスター

HFS-1002
はかりの縁に取り付けると、フレコンホルダーごとはかりを楽に移動できます。



タンク側投入ホッパー

GTH-12A
フレコンメイト貯留タンク側から玄米を投入することが出来ます。
長さ：865mm
取付け時投入口高さ：918mm
※増量タンク使用時は、使用できません。



U字はかりタイプ用

パレットアシスト
HFS-115
U字はかりをお使いの場合、パレットのたわみを防止します。

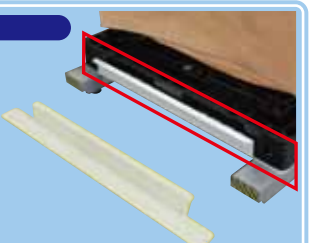

フレコンホルダー補助金具セット

HFS-1010
計量途中や計量終了前の玄米のかき分け作業を軽減します。
※フレコンバッグの形状によって効果は異なります。

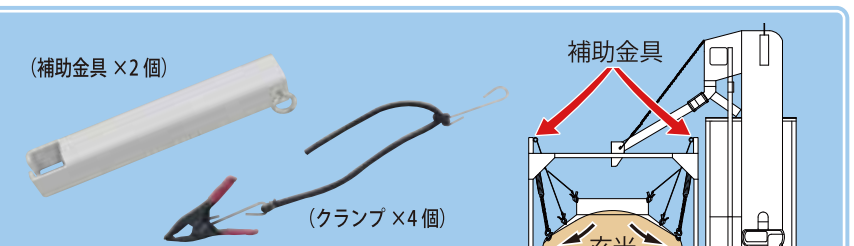

フレコンメイト関連商品

フレコンホルダーに取り付けて簡単に30kg計量ができます。1tに満たない時の小袋取りができます。

30kg計量機

FST-32
200,200円
(税抜価格 182,000円)



すでにバックメイトをお使いの方には

はかりなしタイプ

FST-32H
96,800円
(税抜価格 88,000円)

※バックメイト NR・NRV・CR・CRV (100V) /XR・XRV タイプのはかりがそのまま利用できます。購入前にバックメイトの型式と使用電圧をご確認ください。

スタンドの使用で自立も可能です

30kg計量機スタンド

FF3-100
フレコンメイト

1tはかり(標準)

30kg計量機 FST-32/32H(はかりなし)を独立して設置できます。

台はかりと袋キーパーごと移動ができます。

移動



タイガーカワシマのフレコン自動計量機



Flecon mate

フレコンメイト

FS-1203シリーズ



製品ページはこちら

作業場高さ3m設置可能

選べる機能

本体組立済み

納品、設置が簡単に行えます。
●増量タンクは現地組立となります。



とらちゃん



Flecon mate

フレコンメイト

FS-1203シリーズ



仕様

モデル	標準	U字はかり	オートサンプル	増量タンク	はかりなし
型式	FS-1203	FS-1203U	FS-1203S	FS-1203W	FS-1203H
処理能力 (kg/時)	1800~2400(30~40俵)【玄米】※1				
昇降機能力 (kg/時)	3600(60俵)【玄米】				
全長×全幅×全高(mm)	880×960(1210)×2850 ※2				
投入口高さ (mm)	430				
整粒米出口高さ (mm)	1850				
使用電源 (V)	本体：三相 200			はかり：100 三相 200	
モーター出力 (W)	200				
ひよ量 (kg) / 計量精度 (kg)	1200 / ±0.5 ※3				
タンク容量 (kg)	約300		約420		約300
機体重量 (kg)	220	220	225	240	150
サンプル採取機能	手動サンプル		オートサンプル 手動サンプル		
備考	運搬具2本(U字はかりタイプのみ) / 残留米排出シャッター				

寸法図

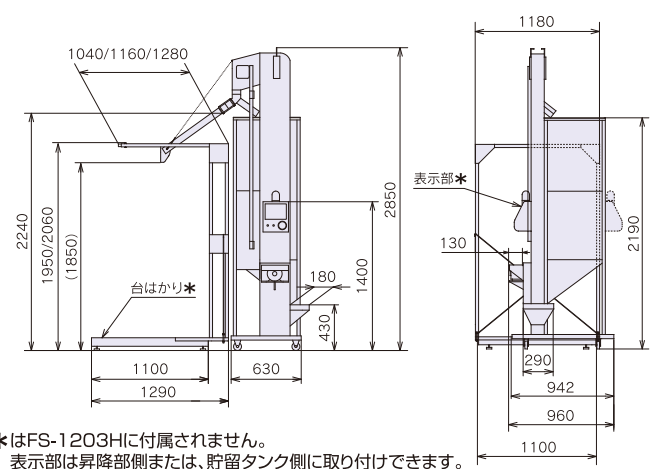

*はFS-1203HIに付属されません。表示部は昇降部側または、貯留タンク側に取り付けられます。

タイプ別価格表

標準はかりタイプ / U字はかりタイプ

本体の仕様	はかりの仕様	検定無・プリンタ無	検定付 (K)	プリンタ付 (P)	検定・プリンタ付 (KP)
基本	FS-1203 / FS-1203U	1,210,000円 (税抜価格 1,100,000円)	1,287,000円 (税抜価格 1,170,000円)	1,375,000円 (税抜価格 1,250,000円)	1,452,000円 (税抜価格 1,320,000円)
オートサンプル	FS-1203S / FS-1203US	1,375,000円 (税抜価格 1,250,000円)	1,452,000円 (税抜価格 1,320,000円)	1,540,000円 (税抜価格 1,400,000円)	1,617,000円 (税抜価格 1,470,000円)
増量タンク	FS-1203W / FS-1203UW	1,265,000円 (税抜価格 1,150,000円)	1,342,000円 (税抜価格 1,220,000円)	1,430,000円 (税抜価格 1,300,000円)	1,507,000円 (税抜価格 1,370,000円)
オートサンプル増量タンク	FS-1203SW / FS-1203USW	1,430,000円 (税抜価格 1,300,000円)	1,507,000円 (税抜価格 1,370,000円)	1,595,000円 (税抜価格 1,450,000円)	1,672,000円 (税抜価格 1,520,000円)

はかりなしタイプ

本体の仕様	はかりの仕様	検定無・プリンタ無	検定付 (K)	プリンタ付 (P)	検定・プリンタ付 (KP)
基本	FS-1203H	748,000円 (税抜価格 680,000円)	—	—	—
増量タンク	FS-1203HW	803,000円 (税抜価格 730,000円)	—	—	—

●検定付、プリンタ付はかりの場合は、出荷まで2~3週間お時間をいただく場合があります。

株式会社

タイガーカワシマ

本社 〒374-0134 群馬県邑楽郡板倉町大字初谷2876
TEL 0276-55-3001 FAX 0276-55-3006
ホームページアドレス <https://www.tiger-k.co.jp>



最新のカタログはホームページからご覧ください。

コンパクトに自動計量するなら**フレコンメイト**で!

Flecon mate

3m³
作業場でも入ります

レイアウトが自在

選別機と組み合わせも

U字はかり
はかりの間に
本体の収納が可能

選べる機能と組み合わせ!

U字はかり 内形寸法

※ハンドリフトは、U字はかりの内形寸法に入るものを使用してください。

※パレットアシスト(HFS-115:別売)を使用すると、パレットのたわみを防止します。

縦型貯留タンク 《増量タンク仕様》

300 / 420kg

パケットサイズ **4インチ**

昇降機能力 **3,600kg(60俵)/時[玄米]**

予測計量方式

吐出口とフレコンバッグの間を流れる玄米の量分だけ早く貯留タンクに切り替えることで正確に計量できます。

計量精度 **±0.5kg**

●実際の計量は、はかり単体の精度 ±0.5kg も加わります。

計量手順例

- 計量準備**
台はかりにフレコンホルダー以外を載せなくて表示部の電源を「ON」。パレットを載せ「風袋」を押します。フレコンバッグをセット。
- 計量開始**
計量レバーを引くと計量を開始します。
- 計量終了**
ブザーとランプでお知らせします。
●FS-1203Hには付属されません。
- 貯留タンクに切り替え**
自動で排出を貯留タンクに切り替えます。
●FS-1203Hは手動切替。
- フレコンバッグ交換**
交換が終わったら、表示の「0.0」を確認して、1と同様に準備を行ってください。
- 計量再開**
計量レバーを引くと同時に貯留タンク内の玄米が昇降機に流れ、計量します。

はかり形状

FS-1203タイプ **標準はかり**

台はかりフレームがしっかりしているため、強度があり、安定した計量ができます。

サンプル採取機能

FS-1203Sタイプ **オートサンプル**

サンプル量調節可能

サンプル回数を設定すると自動で採取します。採取後、自動でテーブルが回転し、次のカップに移ります。

FS-1203Uタイプ **U字はかり**

本体をはかりの間にスッキリ収納。ハンドリフトで移動が楽らく。

FS-1203/Hタイプ **手動サンプル**

任意にサンプルを採取できます。

使いやすさを追求

- 異物混入防止: 貯留タンク蓋。ゴミや動物の侵入を防止します。
- 移動がラクラク: カスター。本体カスター付き。
- 簡単な清掃: 残留米排出シャッター。残留米排出シャッターを開くと、昇降機内の残留米を排出できます。
- 柔軟な吐出口: 搬出等でフレコンバッグが引っ掛かりにくい構造。

レイアウト自在

- 配置変更可能: フレコンバッグ取出し方向。3方向からフレコンバッグに投入できます。
- スムーズに搬出: 吊り下げで搬出、パレットによる搬出。フレコンホルダー上面にタンク等がないため、状況に合わせた搬出ができます。
●天井が低い場合は、パレットごと搬出してください。
- 表示パネル: 昇降機側、貯留タンク側。昇降機側と貯留タンク側どちらにも取り付けできます。
●FS-1203Hには付属されません。

型式構成

型式 **FS-1203** [] [] [] - []

はかりの種類	オートサンプル	増量タンク	はかりの仕様
標準タイプ: 無表記	あり:S なし: 無表記	あり:W なし: 無表記	検定証印
U字タイプ: U			検定付: K
			プリンタ付: P 検定・プリンタ付: KP

●検定付はかりにはパレットが一枚付属されています。●プリンタ付はかりは、日付と重量をプリントします。
●増量タンクは現地組立て、連続して300kg以上の貯留はできません。

検定付はかりとは?

取引・商売に使用するはかりの場合(はかり売りなど)、国や都道府県などの公的機関が、はかりの構造や誤差が基準以上であるかを検査します。この検査を「検定」といい、検定に合格したはかりには「検定証印」がつけられ取引や証明に使えるようになります。

●検定付はかりを使用する場合、2年に1回「定期検査」もしくは計量士による「代検査」を受けなければならないことが定められています。
●検定付はかりとして使用されない場合は、定期検査を受ける必要はありません。

TIGER